

PHILIPS

sonicare

ProtectiveClean

4500
5100
5300





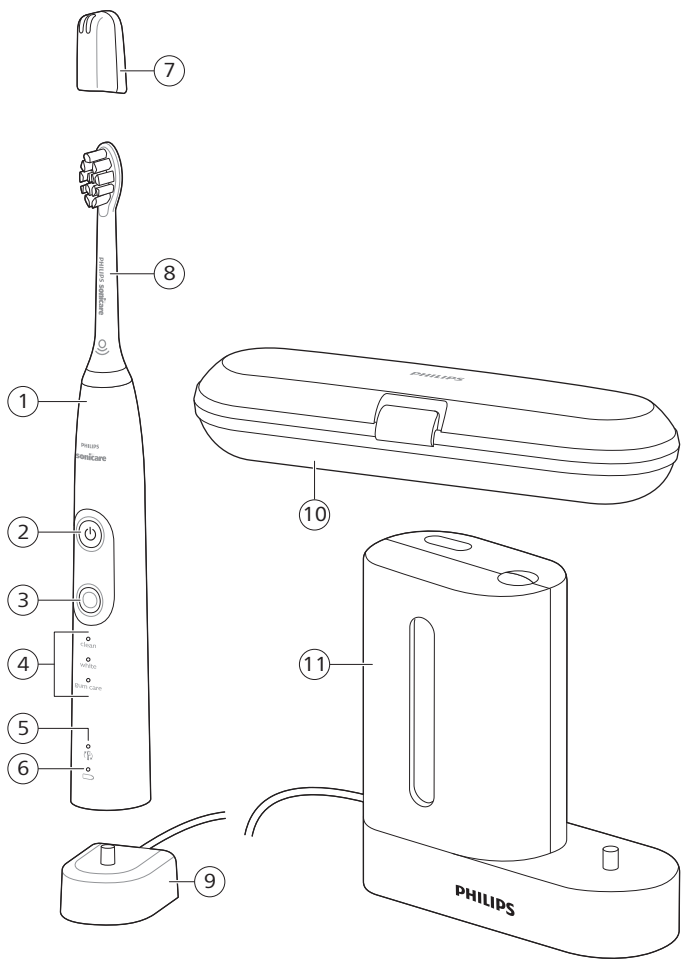

Wprowadzenie

Witamy w rodzinie Philips Sonicare!

Ta szczoteczka do zębów zapewnia doskonałe usuwanie płytki bakteryjnej, bielsze zęby i zdrowsze dziąsła. Dzięki połączeniu delikatnej technologii sonicznej oraz klinicznie opracowanych i sprawdzonych funkcji szczoteczka Sonicare za każdym razem zapewnia najlepsze czyszczenie.

Dodatkowa pomoc techniczna i rejestracja produktu są dostępne pod adresem: www.philips.com/support

Ważne informacje dotyczące bezpieczeństwa

Produkt należy stosować zgodnie z przeznaczeniem.

Przed użyciem produktu oraz akumulatorów i akcesoriów do niego zapoznaj się dokładnie z broszurą informacyjną i zachowaj ją na przyszłość. Niewłaściwe stosowanie urządzenia może powodować zagrożenia lub doprowadzić do poważnych obrażeń.

Ostrzeżenia

- Ładowarkę, etui podróżne i sterylizator UV należy trzymać z dala od wody.
- Po zakończeniu czyszczenia upewnij się, że ładowarka, etui podróżne i sterylizator UV są całkowicie suche, zanim podłączysz je do gniazdka elektrycznego.
- Niniejszy sprzęt może być użytkowany przez dzieci i przez osoby o obniżonych możliwościach fizycznych, umysłowych i osoby o braku doświadczenia i znajomości sprzętu, jeżeli zapewniony zostanie nadzór lub instruktaż odnośnie do użytkowania sprzętu w bezpieczny sposób, tak aby związane z tym zagrożenia były zrozumiałe. Dzieci bez nadzoru nie powinny wykonywać czyszczenia i konserwacji sprzętu.
- Dzieci nie powinny bawić się sprzętem.
- Używaj wyłącznie oryginalnych akcesoriów i elementów eksploatacyjnych firmy Philips. Jeśli są w zestawie, należy używać tylko oryginalnego kabla USB i zasilacza USB.

- To urządzenie nie zawiera elementów, które można samodzielnie wymienić lub naprawić. Jeśli urządzenie jest uszkodzone, nie używaj go i skontaktuj się z Centrum Obsługi Klienta w swoim kraju (patrz „Gwarancja i pomoc techniczna”).
- Jeżeli przewód lub zasilacz USB jest uszkodzony, należy zaprzestać jego używania.
- Nie używaj ładowarki, etui podróżnego ani sterylizatora UV poza budynkiem ani w pobliżu źródeł ciepła.
- Nie należy czyścić żadnych części urządzenia w zmywarce do naczyń.
- To urządzenie jest przeznaczone wyłącznie do czyszczenia zębów, dziąseł i języka.
- Zawsze przechowuj sterylizator UV poza zasięgiem dzieci.
- Przerwij korzystanie ze sterylizatora UV, jeśli dioda LED / żarówka UV pozostaje włączona, gdy sterylizator UV jest otwarty. Promieniowanie UV może być szkodliwe dla oczu i skóry.
- Z dezynfektora należy korzystać wyłącznie z założonym ekranem ochronnym.
- Nie dotykaj żarówki sterylizatora UV, gdy jest ona gorąca.
- Nie używaj końcówki z połamanym lub wygiętym włosiem. Końcówkę szczoteczki wymieniaj co 3 miesiące lub częściej, gdy widoczne są ślady zużycia.
- Unikaj kontaktu z produktami zawierającymi olejki eteryczne lub olej kokosowy. Kontakt może spowodować wypadnięcie włosów.
- Maksymalna wysokość użytkowania wynosi 4500 metrów n.p.m.

OSTRZEŻENIA MEDYCZNE

- Należy zaprzestać korzystania z urządzenia i skonsultować się z dentystą/lekarzem, jeśli po użyciu wystąpi nadmierne krwawienie, lub jeśli krwawienie nadal występuje po 1 tygodniu użytkowania albo wystąpi dyskomfort lub ból.
- W przypadku przejścia operacji szczęki lub dziąseł w ciągu ostatnich 2 miesięcy, przed pierwszym użyciem urządzenia skonsultuj się ze stomatologiem.

- Jeśli masz wszczepiony rozrusznik serca lub inne urządzenie, przed użyciem skontaktuj się z lekarzem lub producentem tego urządzenia.
- Jeśli masz obawy dotyczące zdrowia, przed skorzystaniem z urządzenia skonsultuj się z lekarzem.
- To urządzenie do higieny osobistej, które nie jest przeznaczone do użyciu przez większą liczbę pacjentów w gabinetach i placówkach stomatologicznych.

Instrukcje dotyczące bezpieczeństwa podczas korzystania z baterii i akumulatorów

- To urządzenie zawiera akumulatory, który może wyjąć jedynie odpowiednio przeszkolona osoba.
- Produkt należy stosować zgodnie z przeznaczeniem. Przed użyciem produktu oraz akumulatorów i akcesoriów do niego zapoznaj się dokładnie z broszurą informacyjną i zachowaj ją na przyszłość. Niewłaściwe stosowanie urządzenia może powodować zagrożenia lub doprowadzić do poważnych obrażeń. Akcesoria dostępne w zestawie mogą się różnić w zależności od produktu.
- Używaj wyłącznie oryginalnych akcesoriów i elementów eksploatacyjnych firmy Philips. Korzystaj jedynie z odłączanego zasilacza TCBxxxx (o parametrach wejściowych: 100–240 V~; 50/60 Hz; 1,5 W), HX6100 (o parametrach wejściowych: 100–240 V~; 50/60 Hz; 1,4 W), HX6110 (o parametrach wejściowych: 100–240 V~; 50/60 Hz; 1,5 W), HX6160 (o parametrach wejściowych: 100–240 V~; 50/60 Hz; 6 W), WAAxxxx (o parametrach wejściowych: 100–240 V~; 50/60 Hz; 3,5 W).
- Trzymaj produkt i akumulatory do niego z dala od ognia ani nie wystawiaj ich na bezpośrednie działanie promieni słonecznych lub wysokich temperatur.
- Jeśli urządzenie nadmiernie się nagrzewa, wydziela nieprzyjemny zapach, zmienia kolor lub jeśli ładowanie trwa znacznie dłużej niż zwykle, zaprzestań korzystania z urządzenia i ładowania go oraz skontaktuj się z firmą Philips.

- Nie umieszczaj urządzeń i ich akumulatorów w kuchenkach mikrofalowych lub na kuchenkach indukcyjnych.
- Nie należy otwierać, modyfikować, przekłuwać, uszkadzać ani demontować urządzenia oraz jego baterii lub akumulatorów, aby nie dopuścić do nagrzewania się baterii lub akumulatorów i uwalniania przez nie toksycznych lub niebezpiecznych substancji. Nie wolno doprowadzać do zwarcia i przeładowywać akumulatorów ani ładować ich w odwrotny sposób.
- To urządzenie zawiera niewymienny akumulator. Gdy skończy się czas eksploatacji akumulatora, urządzenie należy w odpowiedni sposób zutylizować, zobacz punkt dotyczący recyklingu.
- W przypadku uszkodzenia lub wycieku z akumulatora należy unikać kontaktu ze skórą lub oczami. Jeśli do tego dojdzie, należy niezwłocznie dokładnie przemyć to miejsce wodą i skontaktować się z lekarzem.
- Podczas obchodzenia się z bateriami lub akumulatorami upewnij się, że Twoje ręce, urządzenie oraz baterie lub akumulatory są suche.
- Ładuj produkt i używaj go w zakresie temperatur od 0°C do 40°C.
- Aby uniknąć przypadkowego zwarcia baterii lub akumulatora po wyjęciu, nie pozwól, aby styki baterii lub akumulatora zetknęły się z metalowymi przedmiotami (np. monetami, spinkami do włosów, pierścionkami). Nie zawijaj akumulatorów w folię aluminiową. Przed wyrzuceniem baterii lub akumulatorów należy włożyć je do plastikowej torebki lub zakleić ich styki taśmą.
- To urządzenie zawiera akumulator litowo-jonowy. **NALEŻY PODDAĆ RECYKLINGOWI LUB WŁAŚCIWIE ZUTYLIZOWAĆ.**

Warunki przechowywania i transportu

Temperatura od -10°C do 60°C.

Pola elektromagnetyczne (EMF)

To Philips urządzenie spełnia wszystkie normy i jest zgodne z wszystkimi przepisami dotyczącymi narażenia na działanie pól elektromagnetycznych.

Dyrektywa dotycząca sprzętu radiowego

Philips niniejszym oświadcza, że elektryczne szczoteczki do zębów z funkcją komunikacji radiowej (Bluetooth, NFC) są zgodne z dyrektywą 2014/53/UE.

- Interfejs częstotliwości radiowej Bluetooth w odpowiednich produktach działa z częstotliwością 2,4 GHz.
- Maksymalna moc wyjściowa urządzenia Bluetooth wynosi 3 dBm.
- Interfejs częstotliwości radiowej NFC w odpowiednich produktach działa z częstotliwością 13,56 MHz.
- Maksymalna moc fal radiowych wysyłanych przez urządzenie wynosi 30,16dBm.

Pełny tekst deklaracji zgodności UE jest dostępny pod następującym adresem internetowym:

www.philips.com/support

Uwaga: Funkcje różnych modeli urządzenia mogą być różne. Niektóre modele mogą nie być wyposażone w interfejs Bluetooth lub NFC.

Odłączany zasilacz: „xxxxxx” wskazuje numer modelu zatwierdzonych ładowarek, których można używać. (TCBxxxx, HX6100, HX6110, HX6160 lub WAAxxxx)

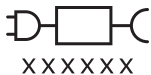

Ten symbol oznacza, że należy zapoznać się z instrukcją obsługi przed rozpoczęciem użytkowania urządzenia.

Przeznaczenie

Elektryczne szczoteczki do zębów ProtectiveClean służą do usuwania z zębów przylegającej do nich płytki bakteryjnej i resztek pokarmowych. Pozwala to zminimalizować próchnicę oraz poprawić i utrzymać higienę jamy ustnej. Elektryczne szczoteczki do zębów ProtectiveClean są przeznaczone do użytku osobistego. Dzieci powinny korzystać z urządzenia pod nadzorem osób dorosłych.

Szczoteczka Philips Sonicare (rys. 1)

- 1 Uchwyt
- 2 Przycisk włączania / wyłączania
- 3 Przycisk trybu
- 4 Wskaźnik trybu
- 5 Wskaźnik konieczności wymiany końcówki
- 6 Wskaźnik poziomu naładowania

Akcesoria:

- 7 Nasadka główki szczotkującej
- 8 Inteligentne główki szczotkujące
- 9 Podstawa ładująca
- 10 Etui podróżne
- 11 Sterylizator UV i ładowarka

Uwaga: Załączone akcesoria mogą się różnić w zależności od zakupionego modelu.

Czynności wstępne

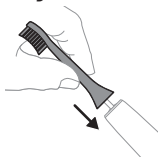

- 1 Dopasuj główkę szczoteczki tak, aby włosie skierowane było w tym samym kierunku, co przód uchwytu.



- 2 Mocno (do oporu) dociśnij główkę szczotkującą do metalowego trzonka.

Uwaga: Między główką szczotkującą a uchwytem jest niewielka przerwa — jest to zgodne z projektem urządzenia.

Używanie szczoteczki Philips Sonicare

Jeżeli korzystasz ze szczoteczki Sonicare po raz pierwszy, normalne jest odczuwanie większych wibracji niż podczas używania nieelektrycznej szczoteczki do zębów. Zwykle zdarza się, że początkujący użytkownicy stosują zbyt mocny nacisk. Należy tylko delikatnie dociskać szczoteczkę, pozwalając, by sama szczotkowała zęby za Ciebie. W celu uzyskania najlepszych efektów postępuj zgodnie z poniższymi instrukcjami dotyczącymi szczotkowania zębów. Aby ułatwić użytkownikowi przyzwyczajenie się do nowej zaawansowanej szczoteczki do zębów Sonicare, jest ona dostarczana z włączoną funkcją EasyStart. Funkcja ta stopniowo zwiększa moc podczas pierwszych 14 szczotkowań, aby pomóc użytkownikowi oswoić się z korzystaniem ze szczoteczki Philips Sonicare.

Instrukcje dotyczące mycia zębów



- 1 Zwilż włókna końcówki szczoteczki i nałóż niewielką ilość pasty do zębów.

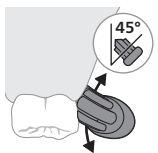

- 2 Umieść szczoteczkę w jamie ustnej tak, aby włosie dotykało zębów pod niewielkim kątem (45 stopni). Naciśnij mocno, aby włosie sięgnęło linii dziąseł lub trochę poniżej linii dziąseł.

Uwaga: Środek szczoteczki powinien przez cały czas dotykać zębów.

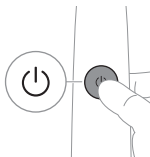

- 3 Naciśnij przycisk włączania/wyłączania, aby włączyć szczoteczkę Philips Sonicare.

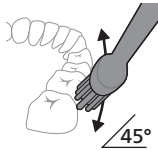

- 4 Delikatnie przyłóż włosie do zębów na linii dziąseł. Szczotkuj zęby krótkimi ruchami do przodu i do tyłu, tak aby włosie mogło dotrzeć między zęby. Wykonuj te ruchy przez cały cykl szczotkowania.

Uwaga: Włókna nieznacznie się wyginają. Nie zaleca się szorowania w sposób, w jaki robi się to ręczną szczoteczką do zębów.

Uwaga: Jeśli będziesz naciskać zbyt mocno, szczoteczka wyemituje ostrzeżenie w postaci zmiany w poziomie wibracji uchwytu i włączenia wskaźnika konieczności wymiany końcówki błyskającego na pomarańczowo.

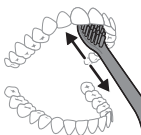

- 5 Aby oczyścić wewnętrzne powierzchnie przednich zębów, ułóż szczoteczkę pionowo, pod lekkim kątem i wykonaj kilka pionowych, nakładających się na siebie ruchów szczotkujących na każdym zębie.
- 6 Po zakończeniu cyklu szczotkowania można przeznaczyć dodatkowy czas na czyszczenie powierzchni żujących zębów oraz miejsc, w których powstają przebarwienia. Można również myć język włączoną lub wyłączoną szczoteczką do zębów, w zależności od preferencji.

Uwaga: Szczoteczka do zębów Philips Sonicare jest bezpieczna dla osób stosujących aparaty ortodontyczne (końcówki zużywają się wcześniej, gdy są używane na aparatach ortodontycznych) oraz osób z wypełnieniami (plomby, korony, licówki), jeśli przylegają prawidłowo i są szczelne.

QuadPacer







Aby dokładnie umyć wszystkie zęby, podziel jamę ustną na 4 obszary i korzystaj z funkcji QuadPacer. Funkcja QuadPacer dzieli czas mycia zębów na 4 równe okresy i wskazuje, kiedy należy przejść do kolejnego obszaru. Krótka przerwa w wibracjach sygnalizuje początek mycia kolejnego obszaru. Po zakończeniu sesji mycia zębów szczoteczka automatycznie się wyłącza.

Uwaga: Podczas korzystania z trybów White i Gum Care czas mycia może zostać wydłużony.

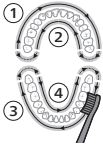
Tryby

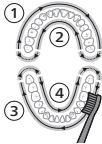
Szczoteczka elektryczna działa w 3 trybach: Clean, White i Gum Care (tylko wybrane modele). Aby przełączać tryby, przyciśnij przycisk trybu kiedy szczoteczka jest wyłączona.

	Clean	White	Gum Care
Korzyść	Niezrównany stopień mycia na co dzień	Usuwa powierzchniowe przebarwienia	Delikatnie masuje dziąsła
Łączny czas mycia zębów	2 minuty	2 minuty i 30 sekund	3 minuty
Jak myć zęby	Myć każdy odcinek przez 30 sekund.	Myć każdy odcinek przez 30 sekund	Myć każdy odcinek przez 30 sekund
		 <p>następnie myć odcinki 5 i 6 przez 15 sekund każdy, aby rozjaśnić i wypolerować przednie zęby.</p> 	 <p>następnie myć odcinki 5, 6, 7 i 8 przez 15 sekund każdy, aby umożliwić delikatne masowanie dziąseł.</p> 

Technologia BrushSync



Technologia BrushSync umożliwia końcówce komunikowanie się z uchwytem za pomocą mikroukładu elektronicznego. Symbol  w dolnej części końcówki wskazuje, że jest ona wyposażona w tę technologię.

Technologia BrushSync umożliwia:

- Wskaźnik konieczności wymiany końcówki
- Philips Sonicare oferuje szeroką gamę inteligentnych główek szczotkujących z technologią BrushSync. Aby

zapoznać się z pełną ofertą główek szczotkujących do szczoteczek do zębów i wybrać główkę najlepiej odpowiadającą Twoim potrzebom, odwiedź stronę www.philips.com/toothbrush-heads, gdzie znajdziesz więcej informacji.

Funkcje

- Informacje zwrotne z czujnika siły nacisku
- Quadpacer
- Wskaźnik konieczności wymiany końcówki
- EasyStart
- SmarTimer

Informacje zwrotne z czujnika siły nacisku

Szczoteczka do zębów Sonicare mierzy siłę nacisku podczas szczotkowania w celu ochrony dziąseł i zębów przed uszkodzeniem.

Jeśli będziesz naciskać zbyt mocno, uchwyt zmieni sposób wibracji, a ikona wskaźnika konieczności wymiany główki szczotkującej będzie błyskać na pomarańczowo do czasu, aż zmniejszysz nacisk.

Uwaga: Ten produkt jest dostarczany z włączonym czujnikiem siły nacisku. Aby wyłączyć tę funkcję (patrz „Włączanie i wyłączanie funkcji”).

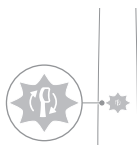

Quadpacer

QuadPacer to zegar, który pomaga równomiernie umyć wszystkie zęby, dzięki podzieleniu jamy ustnej na 4 obszary.

Wskaźnik konieczności wymiany końcówki

Szczoteczka Philips Sonicare jest wyposażona w technologię BrushSync, która monitoruje zużycie główki szczotkującej.

Uwaga: Ta funkcja działa wyłącznie z inteligentnymi końcówkami Philips Sonicare z technologią BrushSync.

- 1 Podczas zakładania nowej inteligentnej główki szczotkującej po raz pierwszy uchwyt rozpoznaje główkę szczotkującą Philips z technologią BrushSync i zaczyna monitorować jej zużycie.

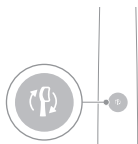

- 2 W miarę upływu czasu, w zależności od siły nacisku oraz łącznego czasu użytkowania główki szczotkującej, uchwyt monitoruje zużycie główki szczotkującej w celu określenia optymalnego momentu do jej wymiany. Ta funkcja daje gwarancję najlepszego czyszczenia i dbania o zęby.
- 3 Gdy wskaźnik przypomnienia o konieczności wymiany końcówki świeci się na pomarańczowo, należy wymienić końcówkę.

Wszystkie inteligentne główki szczotkujące są dostarczane z włączoną funkcją przypomnienia o konieczności wymiany główki szczotkującej. Informacje o wyłączeniu wskaźnika konieczności wymiany główki szczotkującej znajdują się w rozdziale „Włączanie i wyłączanie funkcji”.

EasyStart

Ten model szczoteczki Philips Sonicare jest dostarczany z włączoną funkcją EasyStart. Aby umożliwić użytkownikowi przyzwyczajenie się do korzystania ze szczoteczki Philips Sonicare, funkcja EasyStart stopniowo zwiększa moc podczas pierwszych 14 szczotkowań.

Ograniczenie odpowiedzialności

W przypadku używania szczoteczki do zębów Philips Sonicare w badaniach klinicznych, należy z niej korzystać w trybie mycia, na wysokim poziomie intensywności, uchwyt musi być całkowicie naładowany, a funkcja EasyStart musi być wyłączona.

Aby wyłączyć funkcję EasyStart (patrz „Włączanie i wyłączanie funkcji”).

SmarTimer

Funkcja SmarTimer automatycznie wyłącza szczoteczkę po zakończeniu cyklu szczotkowania, sygnalizując, że cykl został zakończony.

Stomatolodzy zalecają szczotkowanie zębów dwa razy dziennie przez co najmniej 2 minuty.

Uwaga: W przypadku naciśnięcia przycisku zasilania po rozpoczęciu cyklu szczotkowania działanie szczoteczki

zostaje wstrzymane. Po 30-sekundowej pauzie funkcja SmarTimer zostanie zresetowana.

Włączanie i wyłączanie funkcji

Można włączać i wyłączać następujące funkcje szczoteczki:

- EasyStart
- Wskaźnik konieczności wymiany końcówki
- Informacje zwrotne z czujnika siły nacisku

Uwaga: Funkcję przypomnienia o konieczności wymiany główki szczotkującej można włączać lub wyłączać tylko wtedy, gdy na uchwycie znajduje się inteligentna główka szczotkująca.

Krok 1: Umieść uchwyt na podłączonej podstawie ładującej.

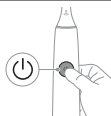

Krok 2: Naciśnij i przytrzymaj przycisk włączania/wyłączania przez:

EasyStart	Wskaźnik konieczności wymiany końcówki	Informacje zwrotne z czujnika siły nacisku
Maksymalnie 3 sekundy	Maksymalnie 5 sekund	Maksymalnie 7 sekund
↓	↓	↓

Krok 3: Zwolnij przycisk włączania/wyłączania, gdy usłyszysz:

1 sygnał dźwiękowy	1, a następnie 2 sygnały dźwiękowe	1, 2, a następnie 3 sygnały dźwiękowe
↓	↓	↓



Jeśli zauważysz, że wskaźnik poziomu naładowania akumulatora i wskaźnik przypominający o konieczności wymiany końcówki błysną 2 razy na zielono i usłyszysz 3 dźwięki od niskiego do wysokiego, to oznacza to, że funkcja została włączona.

lub



Jeżeli zauważysz, że wskaźnik poziomu naładowania akumulatora i kontrolka przypominająca o wymianie końcówki błysną 1 raz na pomarańczowo i usłyszysz 3 dźwięki od wysokiego do niskiego, oznacza to, że funkcja została wyłączona.

Sterylizator UV

Uwaga: Załączone akcesoria mogą się różnić w zależności od zakupionego modelu.

Za pomocą sterylizatora UV można czyścić końcówki po każdym ich użyciu.

Odłącz stację dezynfekującą UV, przerwij korzystanie z niego i zadzwoń do Centrum Obsługi Klienta, jeśli:

- żarówka UV pozostaje włączona po otwarciu drzwiczek serwisowych,
- okienko stacji dezynfekującej UV zostało uszkodzone lub zagubione,
- ze stacji dezynfekującej UV podczas jego działania wydobywa się dym lub zapach spalenizny.

Uwaga: Promieniowanie UV może być szkodliwe dla oczu i skóry. Urządzenie należy zawsze przechowywać w miejscu niedostępnym dla dzieci.

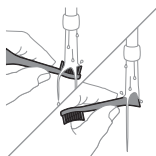

- 1 Po zakończeniu czyszczenia zębów opłucz główkę szczoteczki, a następnie strząśnij z niej nadmiar wody.

Ostrzeżenie: Upewnij się, że nasadka końcówki nie jest na nią założona, gdy końcówka jest czyszczona w sterylizatorze.



- 2 Umieść palec w zagłębieniu drzwiczek na górze sterylizatora i pociągnij drzwiczki, aby je otworzyć.

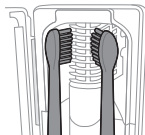

- 3 Umieść końcówkę na jednym z kołków w sterylizatorze, włóknem w stronę żarówki.

Uwaga: W stacji dezynfekującej UV należy czyścić jedynie główki szczoteczek Philips Sonicare mocowane na wcisk.

Uwaga: W sterylizatorze nie należy czyścić końcówek szczoteczek Philips Sonicare for Kids.

- 4 Sprawdź, czy dezynfektor został podłączony do działającego gniazdka elektrycznego z odpowiednim napięciem.

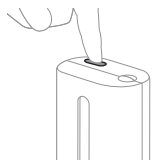

- 5** Zamknij drzwiczki i naciśnij zielony wyłącznik jeden raz, aby wybrać cykl czyszczenia UV.

Uwaga: Włączenie sterylizatora jest możliwe wyłącznie po prawidłowym zamknięciu drzwiczek.

Uwaga: W przypadku otwarcia drzwiczek sterylizatora podczas jego działania następuje zatrzymanie pracy urządzenia.

Uwaga: Cykl czyszczenia w sterylizatorze trwa około 10 minut i wyłącza się automatycznie.

Wskaźnik widoczny przez okienko sygnalizuje działanie stacji dezynfekującej UV.

Ładowanie i stan akumulatora

Po całkowitym naładowaniu akumulatora zapas energii w tym modelu szczoteczki do zębów Philips Sonicare wystarcza do 28 sesji mycia zębów, po 2 minuty każda (do 14 dni, jeśli szczoteczka jest używana dwa razy dziennie). Wskaźnik poziomu naładowania akumulatora pokazuje stan akumulatora po zakończeniu 2-minutowej sesji mycia zębów, po wstrzymaniu działania szczoteczki do zębów lub podczas jej ładowania.

Uwaga: Pełne naładowanie akumulatora przed pierwszym użyciem może potrwać do 24 godzin, ale szczoteczki do zębów Philips Sonicare można użyć przed pełnym naładowaniem.

Ładowanie

Ładowanie na ładowarce lub sterylizatorze UV

- 1 Podłącz ładowarkę lub sterylizator do gniazdka elektrycznego.
- 2 Umieść uchwyt na ładowarce lub sterylizatorze.
 - Uchwyt wyemituje 2 krótkie sygnały dźwiękowe potwierdzające prawidłowe umieszczenie uchwytu.
 - Migający wskaźnik poziomu naładowania akumulatora sygnalizuje, że szczoteczka jest ładowana.

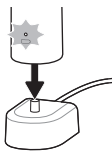

- Gdy uchwyt na ładowarce zostanie w pełni naładowany, wskaźnik poziomu naładowania akumulatora zaświeci się na zielono przez 30 sekund, a potem się wyłączy.

Stan naładowania akumulatora

Stan akumulatora (uchwyt na podłączonej ładowarce)

Po umieszczeniu uchwytu na ładowarce wskaźnik poziomu naładowania akumulatora pokazuje jego aktualny poziom naładowania.

Stan naładowania akumulatora	Wskaźnik poziomu naładowania akumulatora
Ładowanie	Miga na zielono
W pełni naładowany	Świeci na zielono przez 30 sekund, następnie gaśnie

Stan akumulatora (gdy uchwyt nie znajduje się na ładowarce)

Gdy szczoteczka do zębów jest aktywna, wskaźnik poziomu naładowania akumulatora w dolnej części uchwytu pokazuje jego aktualny poziom naładowania.

Stan naładowania akumulatora	Wskaźnik poziomu naładowania akumulatora	Dźwięk
W pełni naładowany	Świeci na zielono	-
Częściowo naładowany	Miga na zielono	-
Niski poziom naładowania	Błyska na pomarańczowo	Po zakończeniu mycia zębów uchwyt emituje 3 sygnały dźwiękowe
Wyładowany	Błyska na pomarańczowo	Po zakończeniu mycia zębów uchwyt emituje 2 serie po 5 sygnałów dźwiękowych

Uwaga: Aby oszczędzać energię, wskaźnik poziomu naładowania akumulatora wyłącza się, gdy szczoteczka nie jest używana.

Uwaga: Kiedy akumulator wyczerpie się całkowicie, szczoteczka do zębów wyłącza się. Umieść szczoteczkę do zębów na ładowarce w celu naładowania.

Uwaga: Aby mieć pewność, że akumulator jest zawsze całkowicie naładowany, możesz trzymać szczoteczkę do zębów na ładowarce, gdy szczoteczka nie jest używana.

Czyszczenie

Uchwyt szczoteczki

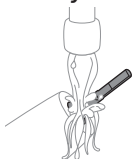

- 1 Zdejmij główkę szczoteczki i wypłucz metalowy trzonek w ciepłej wodzie. Sprawdź, czy nie zostały na niej pozostałości pasty do zębów.

Przeostrożenie: Gumowej uszczelki, znajdujące się na metalowym trzonku, nie należy dociskać ostrymi narzędziami, gdyż może to spowodować jej uszkodzenie.

- 2 Wytrzyj całą powierzchnię urządzenia wilgotną szmatką.

Uwaga: Nie należy uderzać uchwytem o zlewozmywak, aby usunąć z niego nadmiar wody.

Końcówka

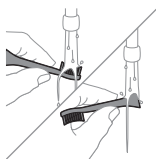

- 1 Po każdym użyciu opłucz główkę szczoteczki i włosie.
- 2 Co najmniej raz w tygodniu zdejmij główkę szczoteczki z uchwytu i opłucz ciepłą wodą miejsce podłączenia główki. Nasadkę podrózną opłukuj tak często, jak będzie to konieczne.

Ładowarka

- 1 Przed rozpoczęciem czyszczenia ładowarki wyjmij wtyczkę z gniazdka elektrycznego.
- 2 Przetrzyj obudowę ładowarki wilgotną szmatką.

Etui podróżne

Oplucz ciepłą wodą i użyj wilgotnej szmatki do wyczyszczenia wnętrza etui podróżnego.

Czyszczenie sterylizatora

Ostrzeżenie: nie zanurzaj dezynfektora w wodzie ani nie oplukuj go pod bieżącą wodą.

Ostrzeżenie: nie czyść dezynfektora w czasie, gdy żarówka UV jest gorąca.

Aby uzyskać optymalną skuteczność dezynfektora, należy go czyścić raz w tygodniu.

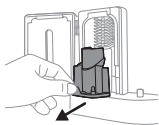

- 1 Odłącz dezynfektor od zasilania.
- 2 Wyciągnij tackę ociekową. Oplucz tackę ociekową i przetrzyj ją wilgotną szmatką.
- 3 Wyczyść wszystkie wewnętrzne powierzchnie wilgotną szmatką.
- 4 Zdejmij osłonę ochronną z przodu żarówki UV.

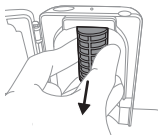

Aby zdjąć osłonę, chwyc za krawędzie obok zatrzasków, delikatnie ściśnij i wyciągnij osłonę ochronną.

- 5 Wyjmij żarówkę UV.
- 6 Wyczyść osłonę ochronną i żarówkę UV wilgotną szmatką.
- 7 Ponownie włóż żarówkę UV.

Aby ponownie zamontować żarówkę UV, wyrównaj dół żarówki z metalowym zatrzaskiem i wciśnij żarówkę w zatrzask.

- 8 Ponownie załóż osłonę ochronną.
- 9 Umieść tackę ociekową ponownie w sterylizatorze UV.

Aby ponownie zamontować osłonę, dopasuj kołki na osłonie do otworów w odbijającej światło powierzchni w pobliżu żarówki UV. Wciśnij osłonę ochronną bezpośrednio w otwory sterylizatora.

- 10** Po zakończeniu czyszczenia upewnij się, że sterylizator jest całkowicie suchy, zanim podłączysz go do sieci elektrycznej.

Przechowywanie

Jeśli zamierzasz nie używać produktu przez dłuższy czas, odłącz go od gniazdka elektrycznego, wyczyść i umieść w chłodnym i suchym miejscu, w którym nie będzie narażony na bezpośrednie działanie promieni słonecznych.

Wymiana

Aby uzyskać optymalne rezultaty, wymieniaj główki szczoteczki Philips Sonicare co 3 miesiące. Używaj wyłącznie wymiennych główek Philips Sonicare.

Znajdowanie numeru modelu

Poszukaj numeru modelu na spodzie uchwytu szczoteczki do zębów Philips Sonicare (HX64XX, HX68XX).

Gwarancja i pomoc techniczna

Jeśli potrzebujesz pomocy lub dodatkowych informacji, odwiedź stronę www.philips.com/support lub zapoznaj się z treścią międzynarodowej gwarancji.

Wyjątki od gwarancji

Co nie jest objęte gwarancją:

- Elementy umieszczone w jamie ustnej, w tym główki szczotkujące oraz nasadki.
- Uszkodzenia spowodowane użyciem nieautoryzowanych części zamiennych lub nieautoryzowanych główek szczoteczek.
- Uszkodzeń spowodowanych niewłaściwym użytkowaniem, brakiem konserwacji, przeróbkami lub naprawami dokonanymi przez nieupoważnione do tego osoby.
- Normalnego zużycia, w tym odprysków, zarysowań, otarć, odbarwień ani wyblakłych kolorów.
- Żarówka UV.

Recykling



- Ten symbol oznacza, że produktów elektrycznych oraz akumulatorów lub baterii do nich, po okresie ich użytkowania, nie można wyrzucać wraz z innymi odpadami pochodzącymi z gospodarstw domowych.
- Użytkownik ma obowiązek oddać zużyty produkt oraz baterie i/lub akumulatory do podmiotu prowadzącego zbieranie zużytego sprzętu elektrycznego i elektronicznego, tworzącego system zbierania takich odpadów - w tym do odpowiedniego sklepu, lokalnego punktu zbiórki lub jednostki gminnej. Zużyty sprzęt oraz baterie i akumulatory mogą mieć szkodliwy wpływ na środowisko i zdrowie ludzi z uwagi na potencjalną zawartość niebezpiecznych substancji, mieszanin oraz części składowych.
- Gospodarstwo domowe spełnia ważną rolę w przyczynianiu się do ponownego użycia i odzysku surowców wtórnych, w tym recyklingu, zużytego sprzętu. Na tym etapie kształtuje się postawy, które wpływają na zachowanie wspólnego dobra jakim jest czyste środowisko naturalne.
- Żarówka UV sterylizatora zawiera rtęć. Po zużyciu żarówki UV nie należy jej wyrzucać wraz z innymi odpadami gospodarstwa domowego. Należy ją oddać do punktu zbiórki surowców wtórnych w celu poddania recyklingowi.
- Informacje dotyczące substancji REACH, zawartych w produktach Philips, można znaleźć na stronie www.philips.com/REACH

Wymywanie akumulatora

Wbudowany akumulator powinien zostać usunięty przez wykwalifikowanego specjalistę przed wyrzuceniem produktu. Instrukcje dotyczące wymywania wbudowanych akumulatorów można znaleźć na stronie www.philips.com/support.

Wymywanie akumulatora

Aby wyjąć akumulator, potrzebny jest ręcznik lub szmatka, młotek i płaski (standardowy) śrubokręt. W trakcie wykonywania poniższych czynności przestrzegaj podstawowych zasad bezpieczeństwa.

- 1 Aby całkowicie rozładować akumulator, zdejmij uchwyt z ładowarki, włóż szczoteczkę do zębów i poczekaj, aż samoczynnie zakończy pracę. Powtarzaj tę czynność do czasu, aż nie będzie już można uruchomić szczoteczki.
- 2 Zdejmij główkę szczotkującą z urządzenia i wyrzuć ją. Przykryj cały uchwyt ręcznikiem lub szmatką.

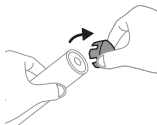
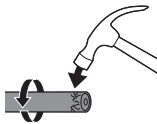
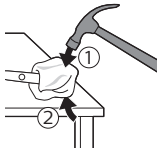

- 3 Przytrzymaj górną część uchwytu jedną ręką i uderz dolną część obudowy uchwytu w odległości 1 cm od końca. Aby odłączyć nasadkę końcową, zdecydowanie uderz młotkiem wszystkie 4 strony.

Uwaga: Konieczne może być kilkakrotne uderzenie końca uchwytu w celu przełamania wewnętrznych zacisków.

- 4 Zdejmij nasadkę końcową z uchwytu szczoteczki. Jeśli nasadka końcowa nie odłączy się od obudowy, powtarzaj krok 3 do momentu, aż nasadka zostanie odłączona.

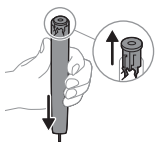

- 5 Trzymając uchwyt dołem do góry, dociśnij trzonek do twardej powierzchni. Jeśli elementy wewnętrzne nie odłączą się od obudowy, powtarzaj krok 3, aż zostaną odłączone.

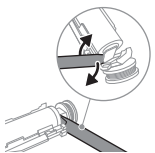

- 6 Wsuń śrubokręt między akumulator i czarną ramkę w dolnej części elementów wewnętrznych. Następnie wsuń śrubokręt pod akumulator i podważ, aby złamać dolną część czarnej ramki.

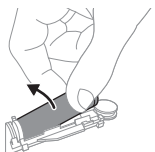

- 7 Włóż śrubokręt między dolną część akumulatora a czarną ramkę, aby złamać metalowy zacisk łączący akumulator z zieloną płytką drukowaną. Spowoduje to zwolnienie dolnej części akumulatora z ramki.

- 8 Chwyć akumulator i wyciągnij go spośród elementów wewnętrznych, tak aby złamać drugi metalowy zacisk akumulatora.

Ostrożnie: Zwróć uwagę na ostre krawędzie zacisków akumulatora, aby uniknąć skaleczenia palców.

- 9 Zaklej styki akumulatora taśmą, aby zapobiec spięciom pochodzącym z pozostałej energii akumulatora.

Akumulator może być teraz poddany recyklingowi, a reszta urządzenia może zostać zutylizowana zgodnie z przepisami.



Uwaga: Zużytego urządzenia nie należy wyrzucać wraz ze zwykłymi odpadami gospodarstwa domowego — należy oddać je do punktu zbiórki surowców wtórnych w celu utylizacji. Stosowanie się do tego zalecenia pomaga w ochronie środowiska.